

Versorgungsleiste

für die pneumatischen und elektropneumatischen Wegeventile

Artikel Nr. 106612

Typen Nr. 518.04-18



Beispielhafte Darstellung

Einfaches und schnelles Montagesystem zur Anreihung von Steuerventilen der obigen Typen.
Benötigt werden ein Haltewinkelsatz und eine Leiste.
Nicht für die Wegeventile in der Robustausführung sowie Typ 3A, 4A, 3V, 4V passend.

Technische Informationen

| | |
|-----------------------|--|
| Beschreibung | Versorgungsleiste mit 4 Ventilpositionen |
| Material | Aluminium |
| für Ventile Anschluss | G 1/8 |
| Ausführung | mit 4 Schrauben und 4 Dichtungen |

Kaufmännische Daten

| | |
|-------------------------|---------------|
| Zolltarifnummer | 84819000 |
| Ursprungsland | IT |
| eCl@ss 5.1.4 | 27294206 |
| eCl@ss 9.0 | 27294206 |
| UNSPSC_Code_v190501 | 27131601 |
| UNSPSC_CodeDesc_v190501 | Air manifolds |

Material Informationen

| | |
|------------------------|-------------------------|
| REACH SVHC1 Stoff Name | lead |
| CAS-Nr. SVHC 1 | 7439-92-1 |
| RoHS Werkstoff-Hinweis | RoHS compliant |
| REACH Info | contains SVHC substance |

**ZUBEHÖR: 1/8" GRUNDPLATTEN FÜR REIHE 70
PNV-SOV VENTILE**

GRUNDPLATTE MIT 2 BIS 7 POSITIONEN + VERSCHRAUBUNGEN



| Bestellnummer | Beschreibung | Gewicht [g] |
|---------------|--------------|-------------|
| 0221000200 | CSA-18-02 | 70 |
| 0221000300 | CSA-18-03 | 99 |
| 0221000400 | CSA-18-04 | 131 |
| 0221000500 | CSA-18-05 | 162 |
| 0221000600 | CSA-18-06 | 192 |
| 0221000700 | CSA-18-07 | 229 |

HALTEWINKEL-SATZ H60

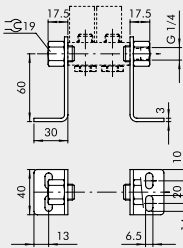

| Bestellnummer | Beschreibung | Gewicht [g] |
|---------------|--------------|-------------|
| 0221000191 | CSA-18-OC | 213 |

HALTEWINKEL-SATZ H120

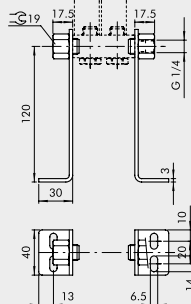

| Bestellnummer | Beschreibung | Gewicht [g] |
|---------------|--------------|-------------|
| 0221000190 | CSA-18-OO | 309 |

HALTEWINKEL-SATZ H30

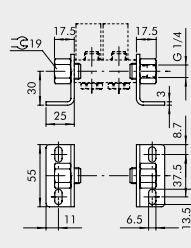

| Bestellnummer | Beschreibung | Gewicht [g] |
|---------------|--------------|-------------|
| 0221000192 | CSA-18-OE | 181 |

VENTILE

ZUBEHÖR FÜR VENTILE REIHE 70

ZUBEHÖR: 1/4" GRUNDPLATTEN FÜR VENTILE DER REIHE 70 PNV-SOV

GRUNDPLATTE VON 2 BIS 7 POSITIONEN + VERSCHRAUBUNGEN

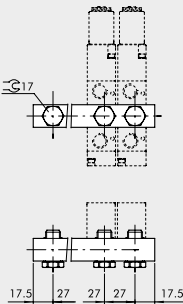

| Bestellnummer | Beschreibung | Gewicht [g] |
|---------------|--------------|-------------|
| 0222000200 | CSA-14-02 | 89 |
| 0222000300 | CSA-14-03 | 131 |
| 0222000400 | CSA-14-04 | 174 |
| 0222000500 | CSA-14-05 | 213 |
| 0222000600 | CSA-14-06 | 252 |
| 0222000700 | CSA-14-07 | 328 |

HALTEWINKEL-SATZ H60

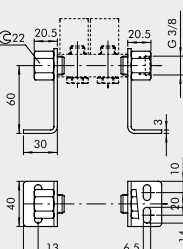

| Bestellnummer | Beschreibung | Gewicht [g] |
|---------------|--------------|-------------|
| 0222000191 | CSA-14-OC | 242 |

HALTEWINKEL-SATZ H120

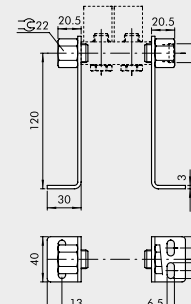

| Bestellnummer | Beschreibung | Gewicht [g] |
|---------------|--------------|-------------|
| 0222000190 | CSA-14-OO | 338 |

HALTEWINKEL-SATZ H30

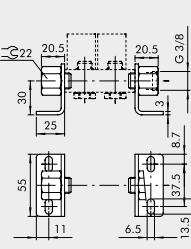

| Bestellnummer | Beschreibung | Gewicht [g] |
|---------------|--------------|-------------|
| 0222000192 | CSA-14-OE | 209 |

ZUBEHÖR: GRUNDPLATTEN-SYSTEME FÜR VENTILE DER REIHE 70 PNV-SOV

MODULARE GRUNDPLATTEN FÜR VENTILE DER REIHE 70 SOV-PNV

VENTILE

ZUBEHÖR FÜR VENTILE REIHE 70

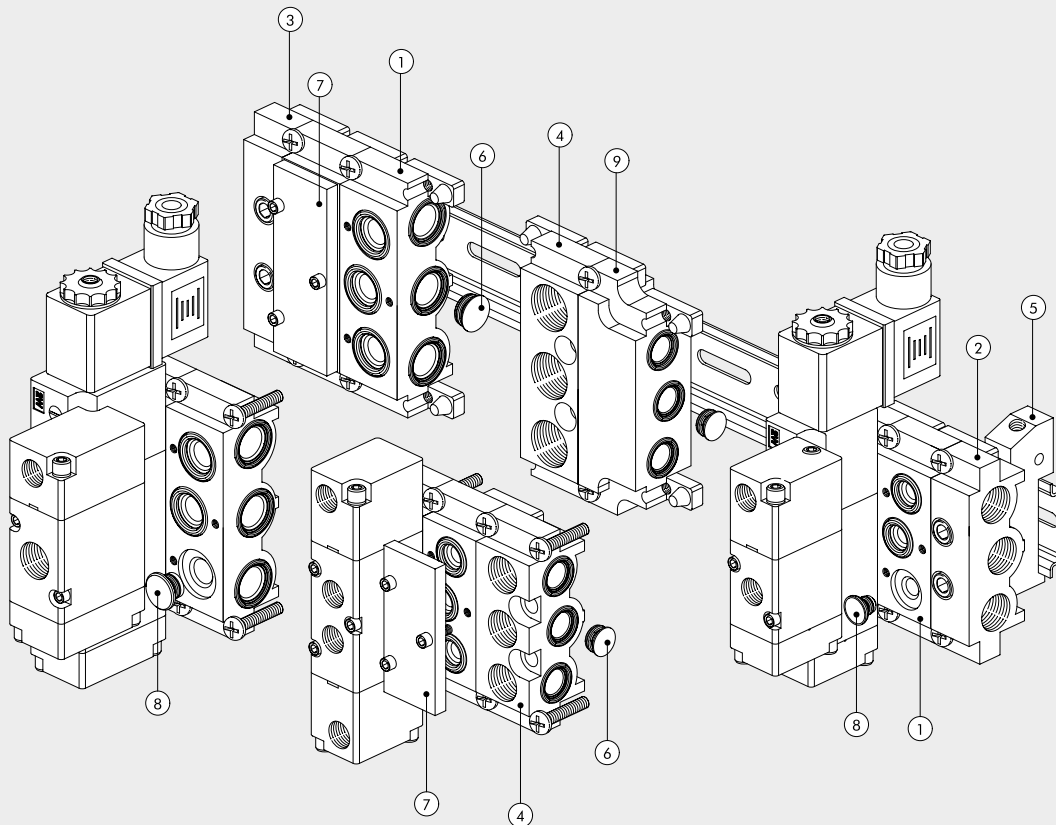

| | 1/8" | 1/4" | |
|--------|---------------|---------------|-------------------------------|
| Ziffer | Bestellnummer | Bestellnummer | Beschreibung |
| ① | 0226004150 | 0226005150 | Modulare Grundplatte |
| ② | 0226004201 | 0226005201 | Endplatte ohne O-Ringe |
| ③ | 0226004200 | 0226005200 | Endplatte mit O-Ringen |
| ④ | 0226004300 | 0226005300 | Einspeisung Oben |
| ⑤ | 0226004600 | 0226005600 | Adapter für Omega-Schiene |
| ⑥ | 0226004000 | 0226005000 | Zwischenstopfen (Kanalteller) |
| ⑦ | 0226004500 | 0226005500 | Blindplatte |
| ⑧ | 0226004001 | 0226005001 | Stopfen 3/2 |
| ⑨ | 0226006600 | - | Größenadapter |

① MODULARE GRUNDPLATTE

1/8"

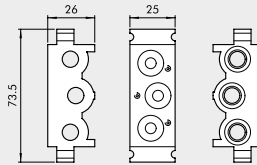

1/4"

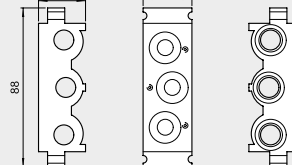

| Bestellnummer | Beschreibung | Gewicht [g] |
|---------------|---------------------------|-------------|
| 0226004150 | Modulare Grundplatte 1/8" | 110 |
| 0226005150 | Modulare Grundplatte 1/4" | 131 |

② ENDPLATTE OHNE O-RINGE

1/8"

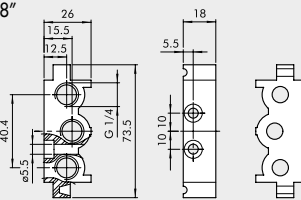

1/4"

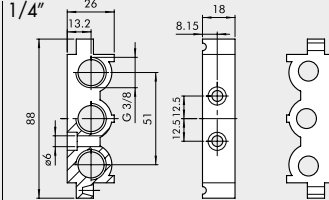

| Bestellnummer | Beschreibung | Gewicht [g] |
|---------------|-----------------------------|-------------|
| 0226004201 | Endplatte ohne O-Ringe 1/8" | 52 |
| 0226005201 | Endplatte ohne O-Ringe 1/4" | 57 |

③ ENDPLATTE MIT O-RINGEN

1/8"

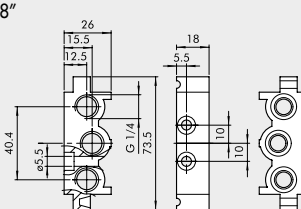

1/4"

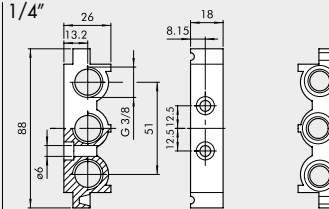

| Bestellnummer | Beschreibung | Gewicht [g] |
|---------------|-----------------------------|-------------|
| 0226004200 | Endplatte mit O-Ringen 1/8" | 74 |
| 0226005200 | Endplatte mit O-Ringen 1/4" | 80 |

④ ZWISCHENPLATTE / ZULUFT VON OBEN

1/8"

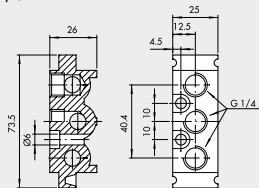

1/4"

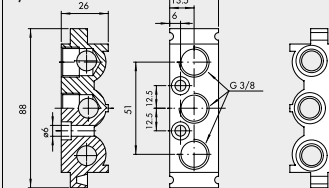

| Bestellnummer | Beschreibung | Gewicht [g] |
|---------------|-----------------------|-------------|
| 0226004300 | Einspeisung Oben 1/8" | 93 |
| 0226005300 | Einspeisung Oben 1/4" | 109 |

⑤ ADAPTER FÜR OMEGA-SCHIENE (DIN EN 50022)

1/8"

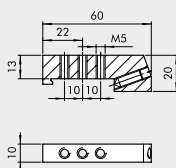

1/4"

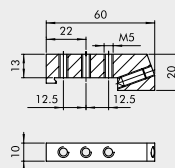

| Bestellnummer | Beschreibung | Gewicht [g] |
|---------------|--------------------------------|-------------|
| 0226004600 | Adapter für Omega-Schiene 1/8" | 46 |
| 0226005600 | Adapter für Omega-Schiene 1/4" | 46 |

Hinweis: Auch für Mehrfach-Grundplatten

VENTILE

ZUBEHÖR FÜR VENTILE REIHE 70

⑥ ZWISCHEN-STOPFEN

1/8"



1/4"



| Bestellnummer | Beschreibung | Gewicht [g] |
|---------------|----------------------|-------------|
| 0226004000 | Zwischenstopfen 1/8" | 2 |
| 0226005000 | Zwischenstopfen 1/4" | 3 |

⑦ BLINDPLATTE FÜR FREIE PLÄTZE

1/8"



1/4"



| Bestellnummer | Beschreibung | Gewicht [g] |
|---------------|------------------|-------------|
| 0226004500 | Blindplatte 1/8" | 23 |
| 0226005500 | Blindplatte 1/4" | 29 |

⑧ STOPFEN FÜR 3/2-WEGE

1/8"



1/4"



| Bestellnummer | Beschreibung | Gewicht [g] |
|---------------|------------------|-------------|
| 0226004001 | Stopfen 3/2 1/8" | 2 |
| 0226005001 | Stopfen 3/2 1/4" | 4 |

⑨ GRÖSSEN-ADAPTER 1/8" - 1/4"

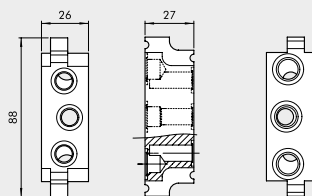

| Bestellnummer | Beschreibung | Gewicht [g] |
|---------------|---------------------------|-------------|
| 0226006600 | Adapter Grösse 1/8", 1/4" | 177 |

ANMERKUNGEN

ZUBEHÖR: MEHRFACH-GRUNDPLATTEN FÜR VENTILE DER REIHE 70 PNV-SOV

MEHRFACH-GRUNDPLATTEN 1/8"



| Bestellnummer | Beschreibung | Typ | Gewicht [g] |
|---------------|---------------------|-----------|-------------|
| 0223000201 | 2-fach Grundplatte | CVM-18-02 | 236 |
| 0223000301 | 3-fach Grundplatte | CVM-18-03 | 321 |
| 0223000401 | 4-fach Grundplatte | CVM-18-04 | 407 |
| 0223000501 | 5-fach Grundplatte | CVM-18-05 | 494 |
| 0223000601 | 6-fach Grundplatte | CVM-18-06 | 587 |
| 0223000701 | 7-fach Grundplatte | CVM-18-07 | 711 |
| 0223000801 | 8-fach Grundplatte | CVM-18-08 | 760 |
| 0223000901 | 9-fach Grundplatte | CVM-18-09 | 842 |
| 0223001001 | 10-fach Grundplatte | CVM-18-10 | 923 |

MEHRFACH-GRUNDPLATTEN 1/4"



| Bestellnummer | Beschreibung | Typ | Gewicht [g] |
|---------------|---------------------|-----------|-------------|
| 0224000201 | 2-fach Grundplatte | CVM-14-02 | 296 |
| 0224000301 | 3-fach Grundplatte | CVM-14-03 | 406 |
| 0224000401 | 4-fach Grundplatte | CVM-14-04 | 515 |
| 0224000501 | 5-fach Grundplatte | CVM-14-05 | 624 |
| 0224000601 | 6-fach Grundplatte | CVM-14-06 | 733 |
| 0224000701 | 7-fach Grundplatte | CVM-14-07 | 845 |
| 0224000801 | 8-fach Grundplatte | CVM-14-08 | 956 |
| 0224000901 | 9-fach Grundplatte | CVM-14-09 | 1055 |
| 0224001001 | 10-fach Grundplatte | CVM-14-10 | 1086 |

DICHTUNGSSATZ



| Bestellnummer | Beschreibung | Gewicht [g] |
|---------------|------------------------------------|-------------|
| 0226004701 | Dichtungssatz für 1/8" Grundplatte | 5 |
| 0226005701 | Dichtungssatz für 1/4" Grundplatte | 5 |

VENTILE

ZUBEHÖR FÜR VENTILE REIHE 70